



Дома для экотуризма

Модульные дома для жизни и отдыха

2

Экодом Премиум

Размеры 6x3 м. Площадь 18 кв.м. панорамные окна в том числе на крыше

Цена от
590,000 р

Внешний вид



План и разрез

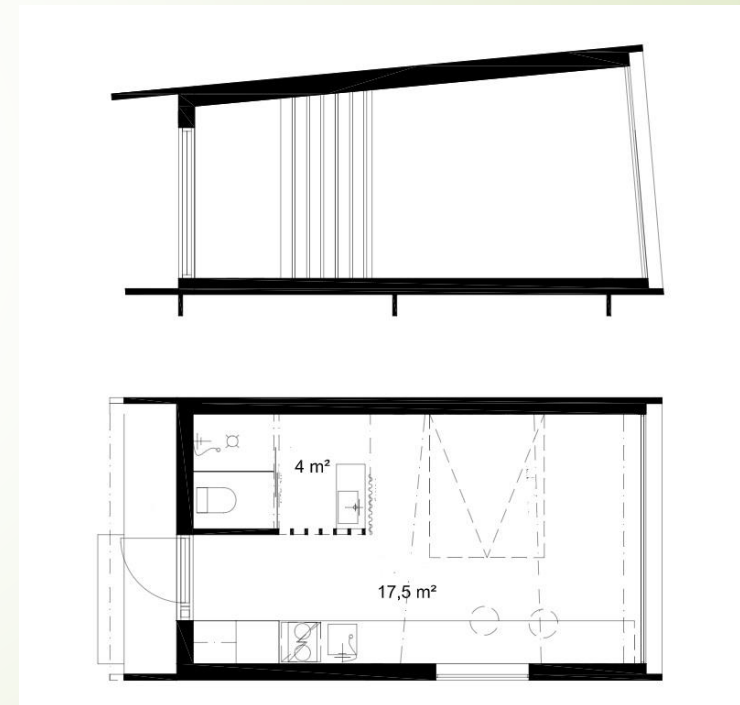

Экодом Классик А

Размеры 6х3 м. Площадь 18 кв.м. панорамные окна

Цена от
490,000 р

Внешний вид



План и разрез

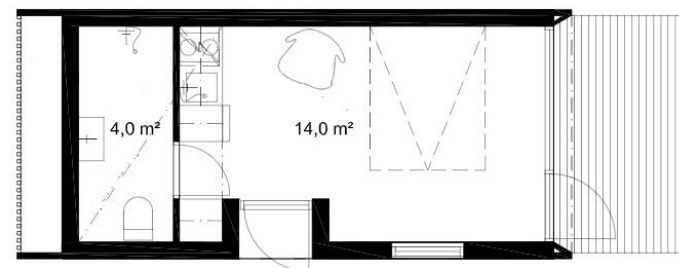
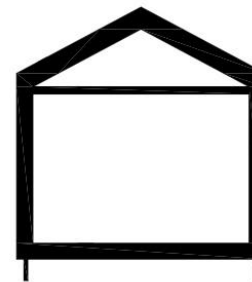

4

Экодом Классик Б

Размеры 6х3 м. Площадь 18 кв.м. панорамные окна

Цена от
540,000 р

Внешний вид



План и разрез

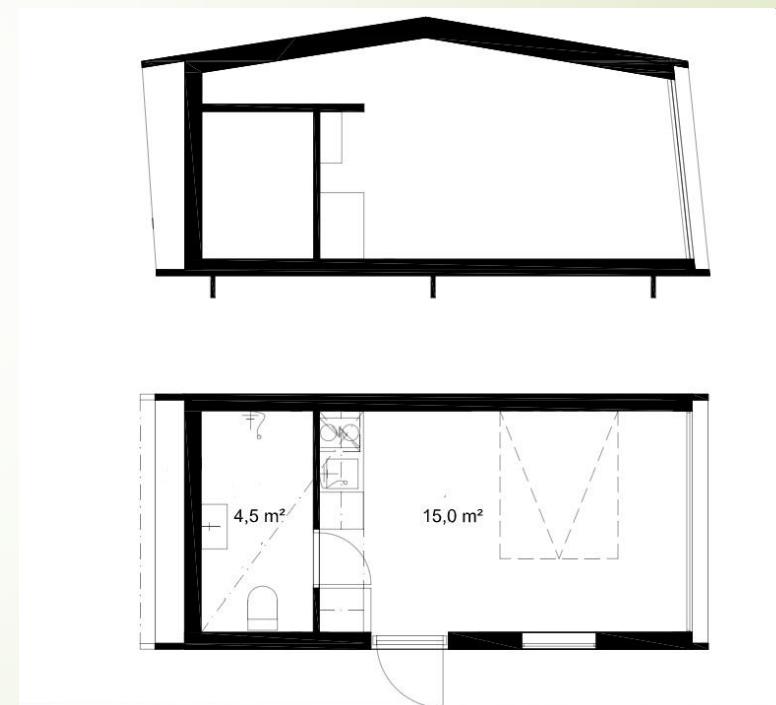

5

Экодом Семья А

Размеры 8,7х3 м. Площадь 26 кв.м. панорамные окна, сауна

Цена от
780,000 р

Внешний вид



План и разрез

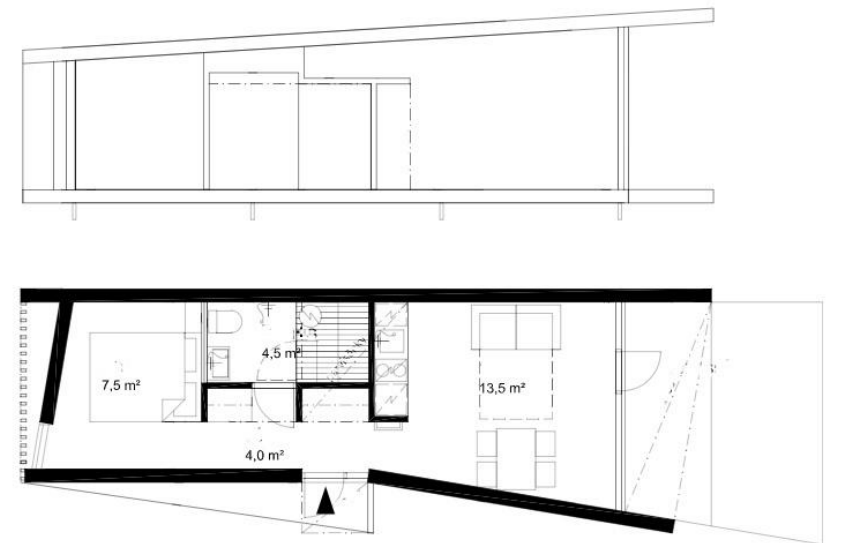

6

Экодом Семья Б

Размеры 8,7х3 м. Площадь 26 кв.м. панорамные окна, сауна, терраса

Цена от
720,000 р

Внешний вид



План и разрез

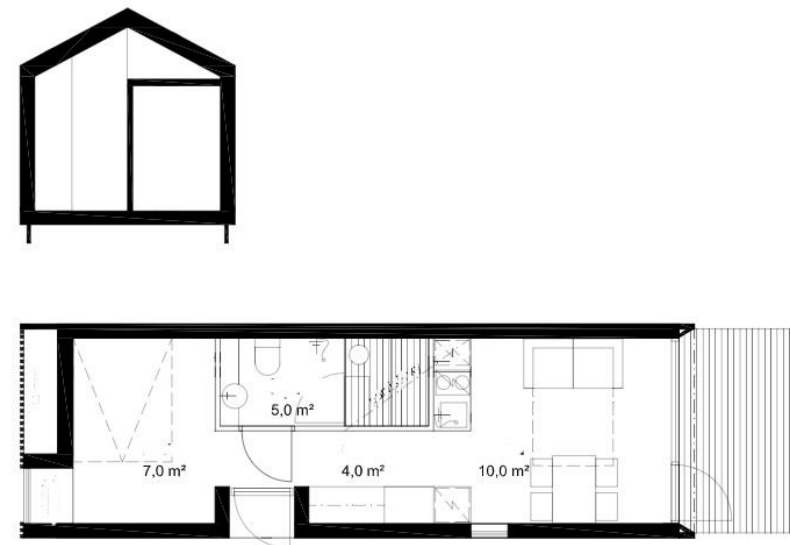

Экодом Эко А

Размеры 6x3 м. Площадь 18 кв.м. панорамные окна, терраса

Цена от
530,000 р

Внешний вид



План и разрез

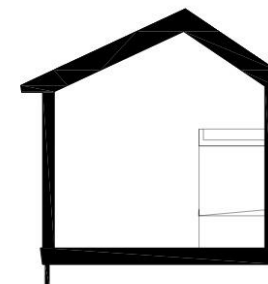

ЭКОДОМ ЭКО Б

Размеры 6х3 м. Площадь 18 кв.м. панорамные окна, терраса

Цена от
530,000 р

Внешний вид



План и разрез

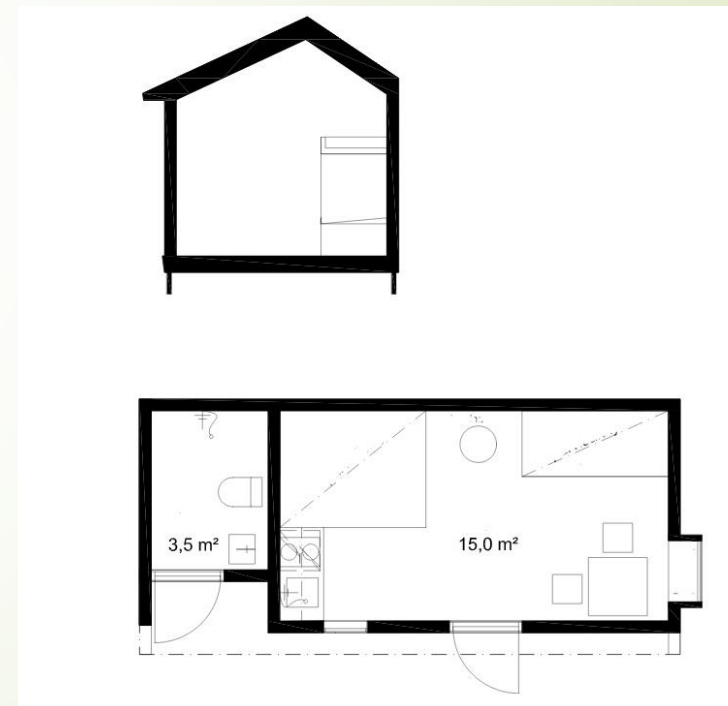

Экодом Лето А

Размеры 6x2 м. Площадь 12 кв.м. панорамные окна, терраса

Цена от
340,000 р

Внешний вид



План и разрез

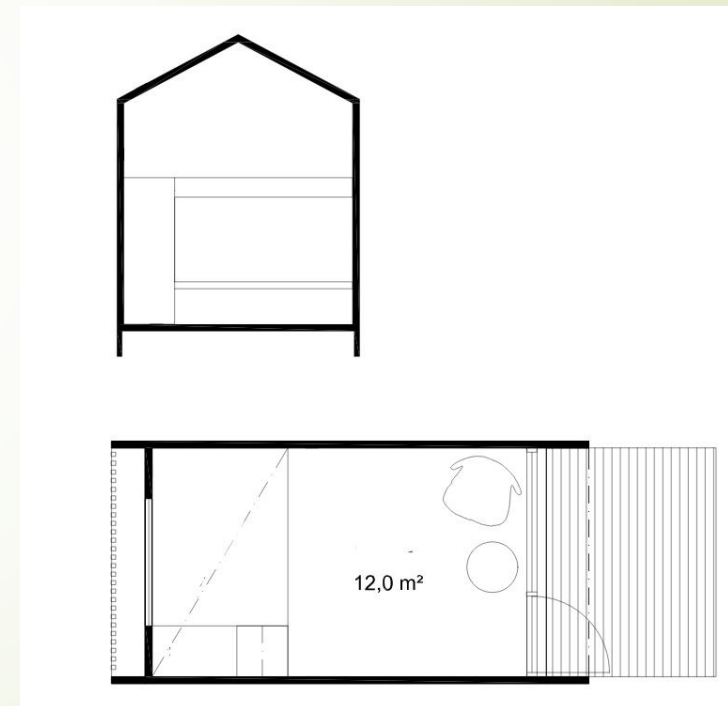

Экодом Лето Б

Размеры 7x2 м. Площадь 14 кв.м. панорамные окна, терраса

Цена от
380,000 р

Внешний вид



План и разрез

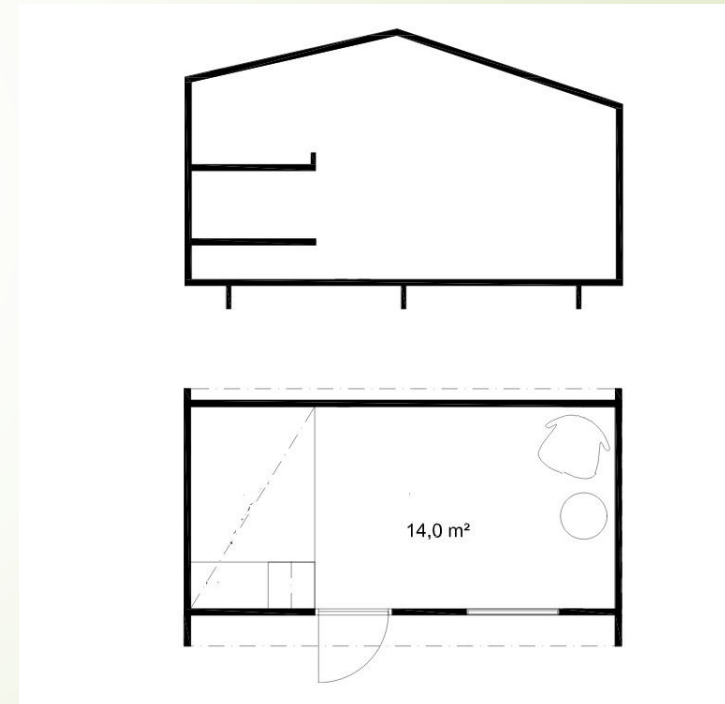

ЭКОДОМ ФЛЕКС

Размеры 6x4 м. Площадь 24 кв.м. панорамные окна, терраса

Цена от
480,000 р

ВНЕШНИЙ ВИД



План



12

ЭКОДОМ МИНД

Размеры 6х3 м. Площадь 18 кв.м. панорамные окна, терраса

Цена от
630,000 р

Внешний вид



Фасад

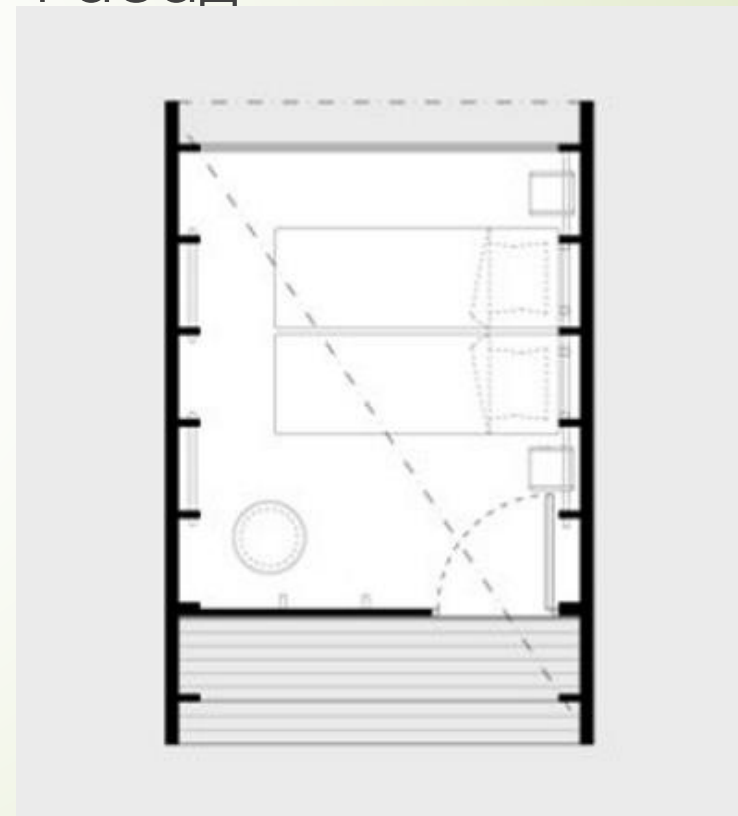

13

ЭКОДОМ ДЛЯ САМОИЗОЛЯЦИИ

Размеры 3x3 м. Площадь 9 кв.м. панорамные окна

Цена от
460,000 р

Внешний вид



Внутри



Экодом Карпаты

Размеры 7x5 м. Площадь 38 кв.м. панорамные окна, терраса

Цена от
565,000 р

Внешний вид



Планировка

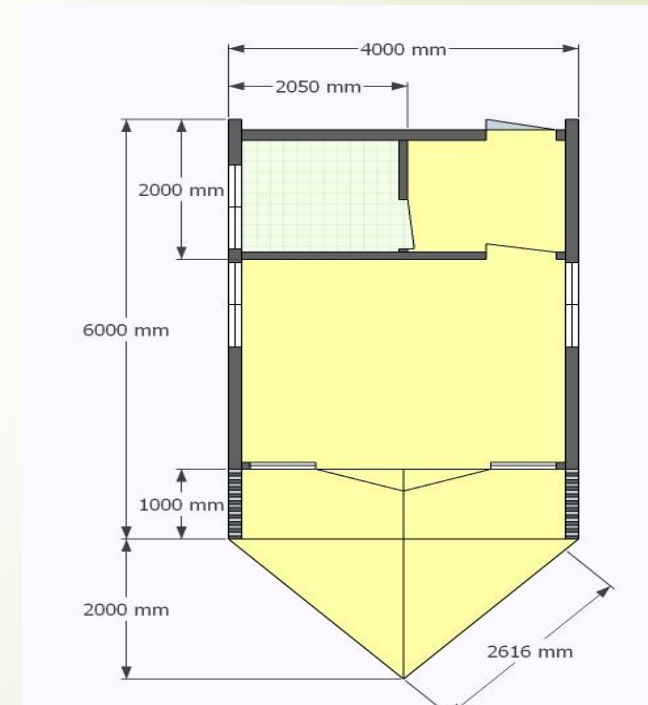

Экодом Прима

Размеры 7x2,5 м. Площадь 17,5 кв.м. панорамные окна, терраса

Цена от
525,000 р

Внешний вид



Внутри



Гриль баня Авача 10

Шестигранная. Сторона 1850 мм. Площадь 10 кв.м. полки, печь дровяная

Цена от
295,000 р

Внешний вид



Внутри



СПА (Баня, гриль, фуроко)

Размеры 6х3 м. Площадь 18 кв.м. баня, гриль, фуроко, терраса

Цена от
446,000 р

Внешний вид



План

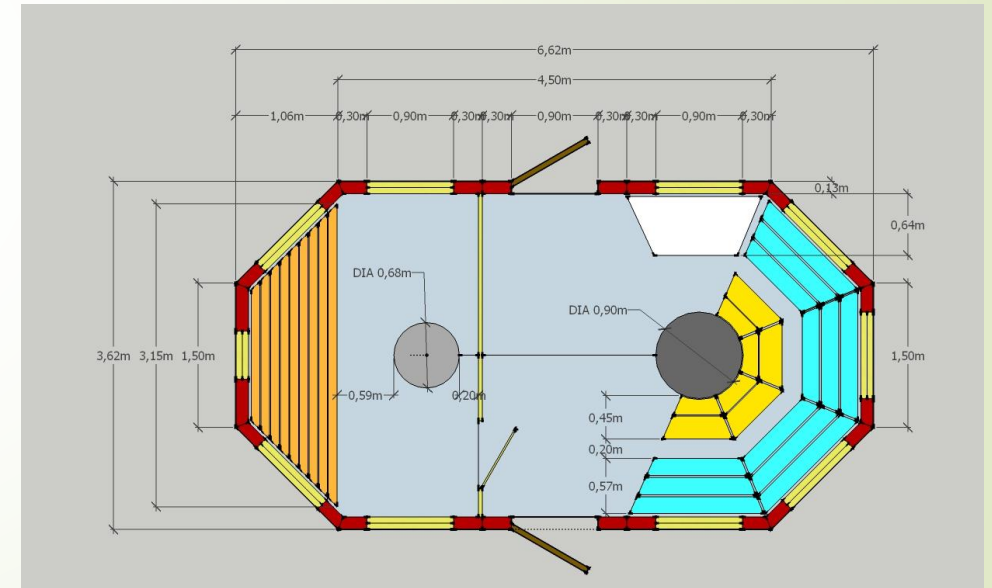

Гриль ДОМИК

Размеры 4,2x4,2 м. Площадь 16,5 кв.м. Гриль, панорамные окна, терраса

Цена от
195,000 р

Внешний вид



План



Баня СВЕТ 30

Размеры 13х5 м. Площадь 65 кв.м. панорамные окна, крытая терраса

Цена от
630,000 р

Внешний вид



План

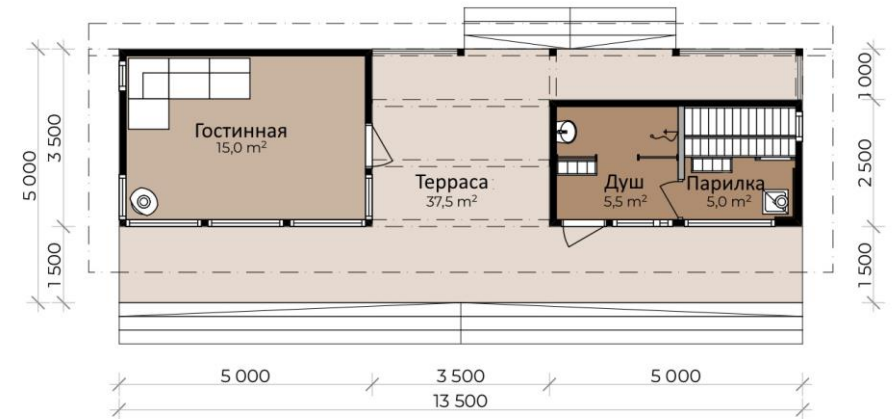

Баня ПРИМА

Размеры 3х2,2 м. Площадь 6 кв.м. панорамные окна

Цена от
189,000 р

Внешний вид



План

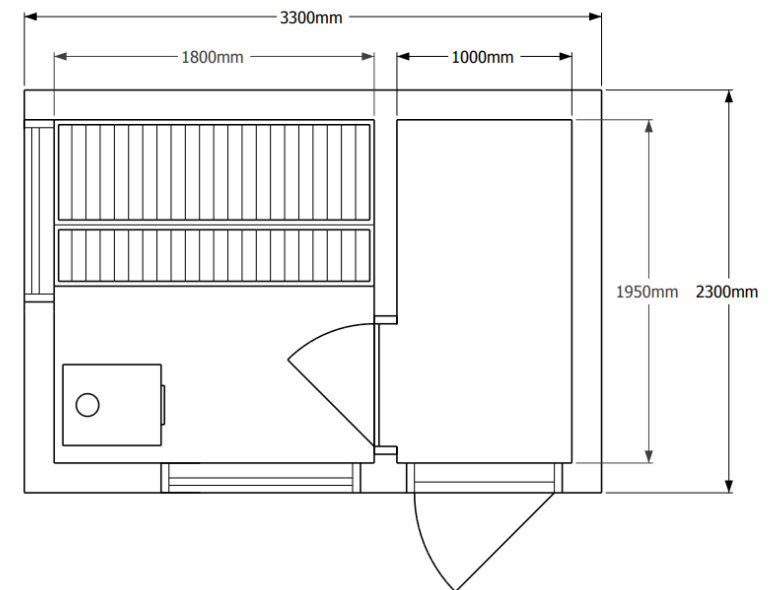

Баня ФЛЕКС

Размеры 6x4 м. Площадь 24 кв.м. панорамные окна, терраса

Цена от
590,000 р

Внешний вид

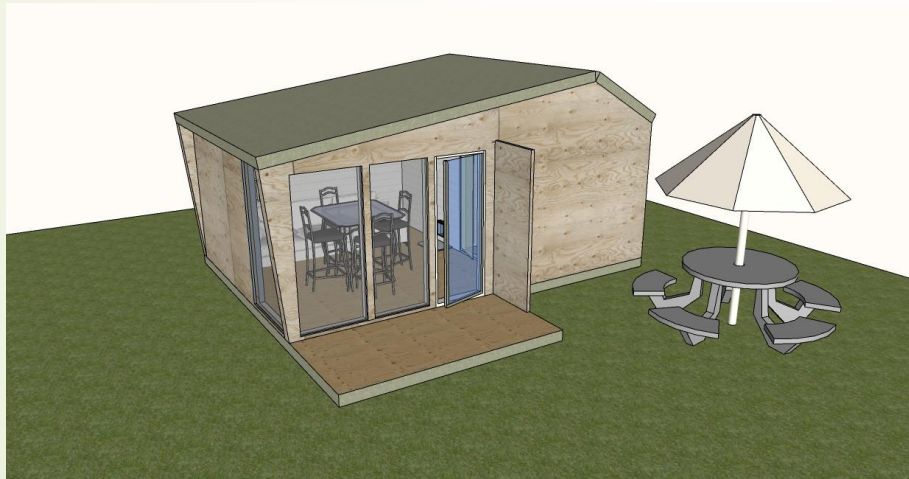

Внутри



Баня Сим 31

Размеры 6,25x5 м. Площадь 31 кв.м. панорамные окна, крытая терраса

Цена от
495,000 р

Внешний вид



План

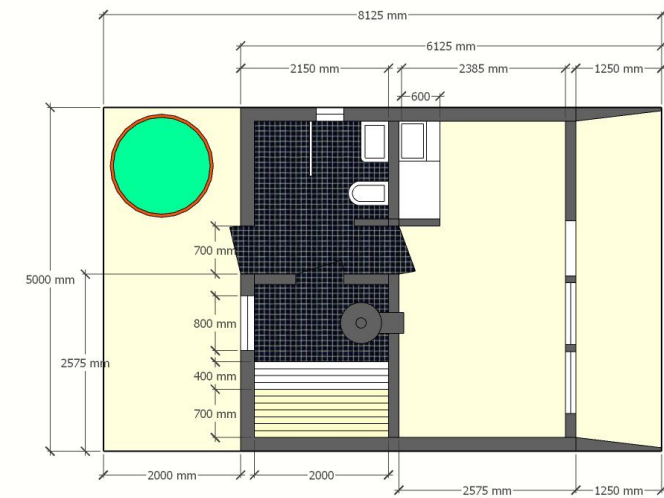

ДОМ СЕЛИГЕР

Размеры 10x5 м. Площадь 50 кв.м. панорамные окна, крытая терраса

Цена от
580,000 р

Внешний вид

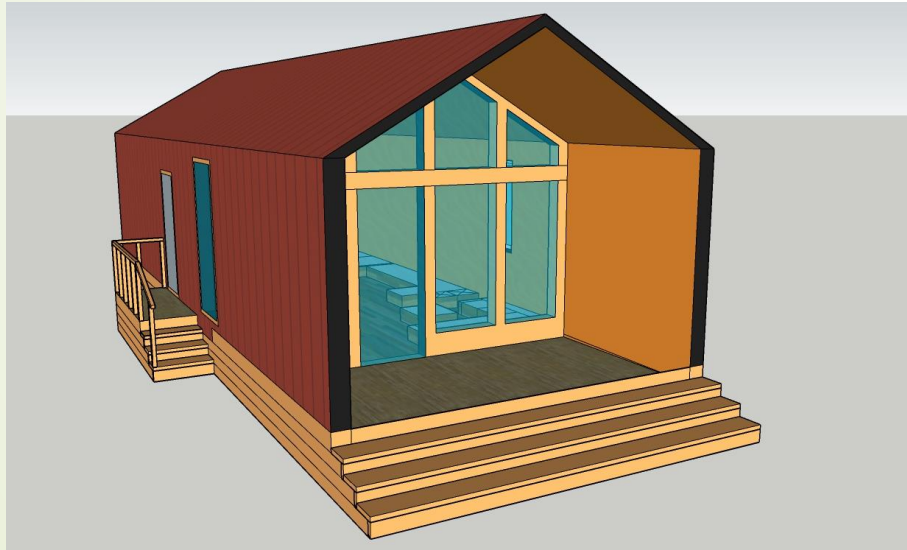

План



Экокомплекс СОТЫ

Цена с

Внешний вид

План

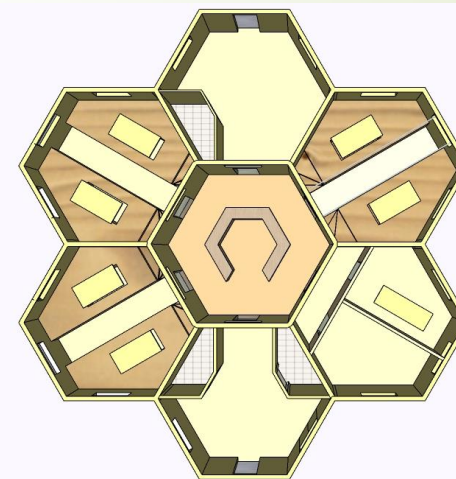

Комплекс TERRALEND

В стадии изготовления комплекс Terralend в Италии на берегу моря

ВНЕШНИЙ ВИД

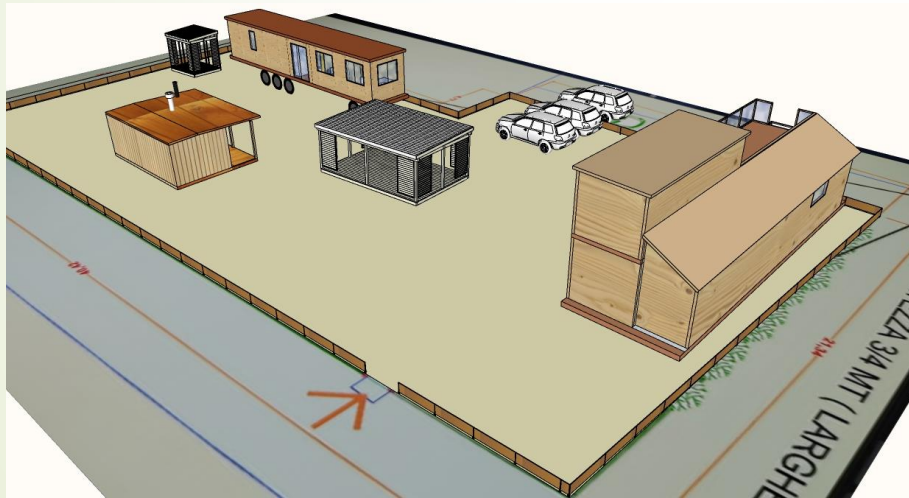

ДОМИК



Комплекс на воде

В стадии проектирования база отдыха на Иваньковском водохранилище в
Конаковском районе Тверской области

Внешний вид

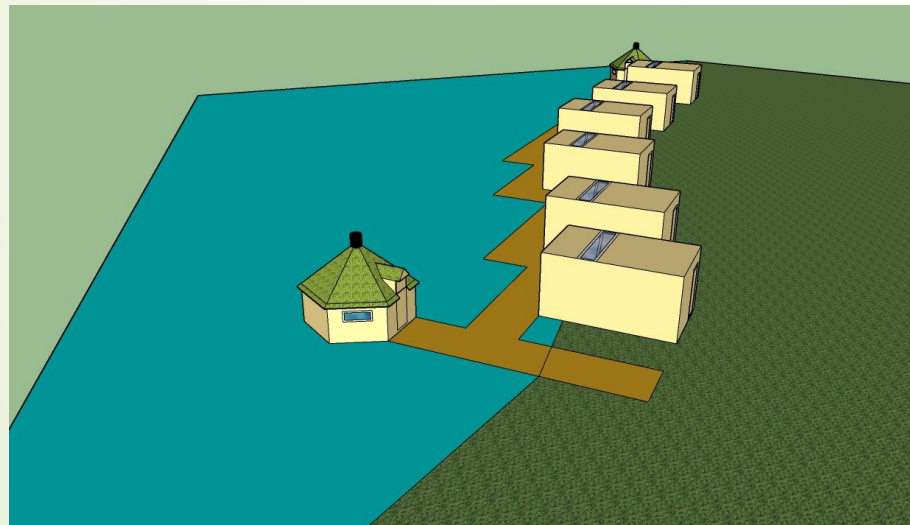

Вид 2

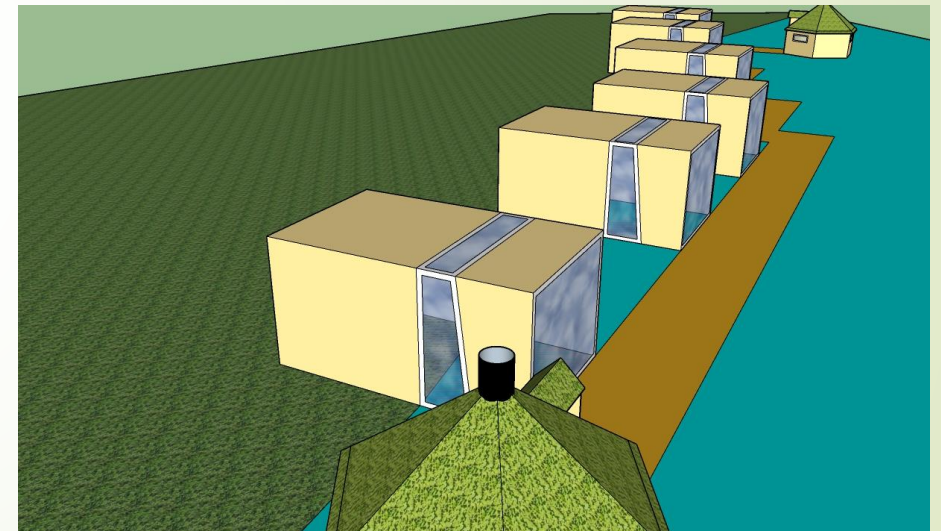

Комплектация домов

Дома поставляются в виде комплекта модулей для полной сборки дома. Доставка по всей территории РФ. Монтаж под ключ, оснащение инженерным оборудованием и бытовой техникой. Возможно внесение изменений в проект и применение любых отделочных материалов.

- Основание (брус 100х150, пропитка составом ХФ))
- Стены (панели, снаружи планкен, внутри фанера, утеплитель 150 мм)
- Кровля (мягкая черепица/кликфальц, утепление 150 мм)
- Окна и двери ПВХ, двойной стеклопакет
- Пол – шпунтованная доска, потолок - фанера

Опции

- Отопление (теплонасос/печь дровяная/..)
- Мебель
- Бытовая техника
- Теплые полы

Процесс строительства

1. Вы можете решить с какой стороны нужен хороший обзор, а какие стены глухие. Можете найти подходящий проект на нашем сайте или сами расскажите свои идеи или сделайте рисунок. Мы учтем все ваши пожелания и разработаем **дизайн проект**.
2. Когда в результате совместной с вами работы мы сделаем план вашего дома, который вас устраивает мы заключаем **письменный договор**, в котором указываем модель, цену и сроки исполнения. Аванс обычно составляет 30%.
3. Наши дизайнеры делают **рабочие чертежи** и инструкцию по сборке дома. При необходимости консультируют вас по расположению домика на вашем участке.
4. Все элементы вашего дома изготавливаются на производстве. Детали доставляются по согласованному адресу и **дом монтируются** на предварительно сделанном фундаменте.

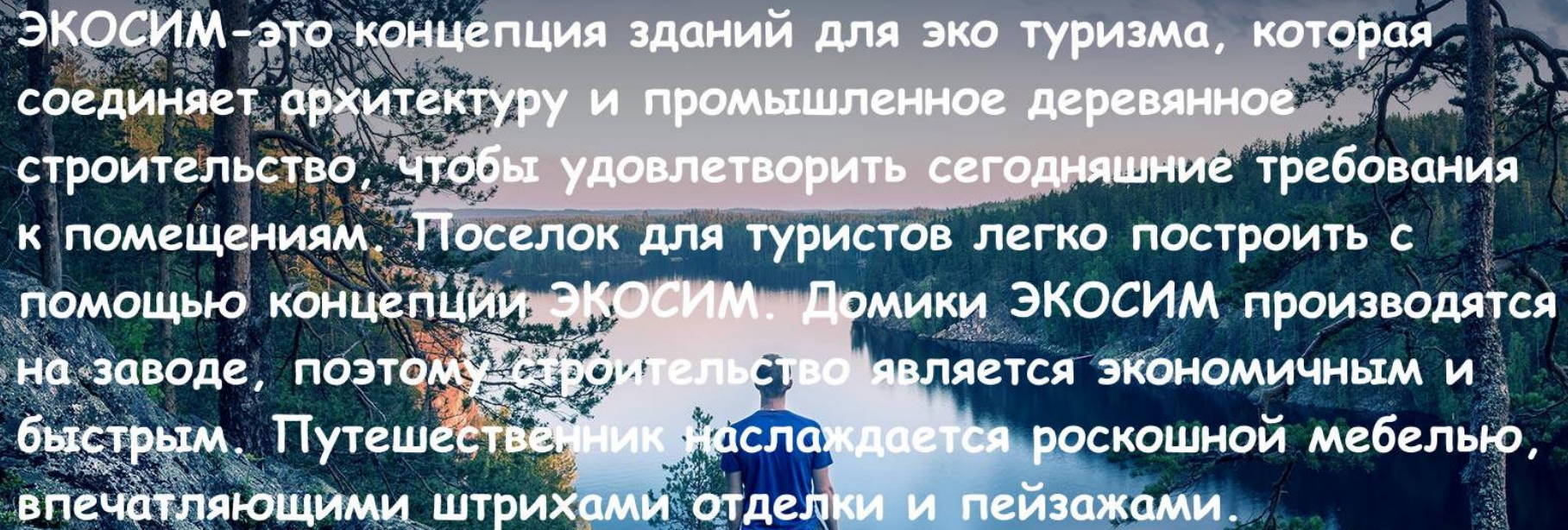
A person in a blue shirt and dark pants stands on a rocky outcrop, looking out over a calm lake surrounded by a dense forest. The scene is captured at dusk or dawn, with soft light reflecting on the water. The text is overlaid on this image.

ЭКОСИМ – это концепция зданий для эко туризма, которая соединяет архитектуру и промышленное деревянное строительство, чтобы удовлетворить сегодняшние требования к помещениям. Поселок для туристов легко построить с помощью концепции ЭКОСИМ. Домики ЭКОСИМ производятся на заводе, поэтому строительство является экономичным и быстрым. Путешественник наслаждается роскошной мебелью, впечатляющими штрихами отделки и пейзажами.



30

Постройте собственную деревню

Вы расширяете существующий гостиничный бизнес или строите новые апартаменты для отдыха? Мы вместе с вами спроектируем современный и экономичный поселок с экодомиками. О вас достаточно пожеланий. Мы оптимизируем конструкции и учитываем технические ограничения в процессе проектирования.